

# NORMBAU

PASSION FOR CARE

Verso Care<sup>®</sup> Duo





## MARKANTE MERKMALE DER SERIE

Speziell auf die Bedürfnisse von Menschen mit Demenzerkrankungen oder stärkeren Seheinschränkungen entwickelt ist die Verso Care Duo Serie von NORMBAU. Für beide Gruppen ist es hilfreich, das persönliche Lebensumfeld einfach und übersichtlich zu gestalten, um die Orientierung in vertrauter Umgebung zu erleichtern.

Verso Care Duo ist in der Grundfarbe Weiß gehalten, in Rot setzen sich davon wichtige Bereiche wie Griff- und Haltestellen, Sitzelemente sowie weitere Funktionsteile ab. Rot bildet einen starken Kontrast und ist damit auch bei Einschränkungen des Sehvermögens gut erkennbar. Zugleich ist sie eine gelernte Signalfarbe. Verso Care Duo besitzt die gleichen Design- und Funktionsmerkmale wie die bekannte Verso Care-Serie.







## KEY FEATURES OF THE SERIES

The Verso Care Duo series by NORMBAU has been specially developed to meet the needs of people with dementia or severe visual impairments. For both groups, it is helpful to design the personal living environment in a simple and clear way to facilitate orientation in familiar surroundings. The basic colour of

Verso Care Duo is white, with important areas such as handles and stops, seating elements and other functional parts in red. Red provides a strong contrast and is therefore easily recognisable even with impaired vision. At the same time, it is a learned signal colour. Verso Care Duo has the same design and functional features as the well-known Verso Care series.

# Verso Care<sup>®</sup> Duo



<b>Weitere Informationen unter Register</b>   <b>More information see register</b> 	<b>Wand und Wandbeschaffenheit / Wall and wall substance</b>				
	<b>Mauerwerk aus Vollsteinen</b> Brickwork made of full brick	<b>Mauerwerk aus Lochsteinen</b> Brickwork made of perforated brick	<b>Vorwandinstallation</b> Fixing in front of the wall with panels		
	– Beton ≥ B 15 – Vollziegel ≥ Mz 12 – Kalksand - Vollstein ≥ KS 12 – Naturstein mit dichtem Gefüge – Vollbims  – Concrete ≥ B 15 – solid brick ≥ Mz 12 – sand-lime brick-solid brick ≥ KS 12 – natural stone with compact grain – solid pumice	– Kalksandlochstein KSL ≥ 12 – Hochlochziegel HLz ≥ 12 – Hohlblockstein ≥ Hbl4, Hbn4 – andere Lochsteine  – cavity brick KSL ≥ 12 – Perforated brick HLz ≥ 12 – checker brick ≥ Hbl4, Hbn4 – other hollow brick material	Befestigungsplatte aus mehrschichtverleimtem Holz  panels and integrated mounting plate made of hardwood	Befestigungsplatte aus Stahl  integrated mounting plate made of steel	ohne Hinterfüllerung  without backfill
	<b>Montageset/ Fixing Set</b> <b>7470 030</b> 24,75 €	<b>Montageset / Fixing Set</b> <b>7470 040</b> 99,00 € <b>mit Injektions-Kartusche*</b> <b>with injection-cartridge*</b>  <b>Montageset / Fixing Set</b> <b>7470 050</b> 70,50 € <b>ohne Injektions-Kartusche</b> <b>without injection-cartridge</b>	<b>Montageset / Fixing Set</b> <b>7470 010</b> 20,50 €	<b>Montageset / Fixing Set</b> <b>7470 020</b> 18,25 €	
Stützklappgriff vario, einhängbar Lift-up supports vario, suspendable  	1 Set	1 Set	1 Set	1 Set	
Grundplatte mit Blindabdeckung vario, einhängbar Base plate with cover plate blind vario  	1 Set	1 Set	1 Set	1 Set	
Montageplatte zur Befestigung von – Wand-/Stützklappgriffe, – Duschspritzschutz  Mounting plate for fixing – Wall / Lift-up supports, – Showerguard rail					<b>Montageplatte</b> <b>Fixing plate</b> 200 x 850 mm <b>7448 481</b> 373,00 € 1 Set





...mit Grundplatte  
...with base plate



...ohne Grundplatte  
...without base plate

**Verso Care Stützklappgriff vario, einhängbar**  
**Verso Care Lift-up support rail vario, suspendable**

**Verso Care Stützklappgriff vario, einhängbar**

- Länge 600, 725, 850 und 900 mm,
- Ø 34 mm,
- Hochglanz-Oberfläche aus Polyamid,
- erhältlich in Farbe Rot-Weiß (912),
- platzsparend durch kompakte Bauweise,
- verdeckte Verschraubung,
- links und rechts einsetzbar,
- mit korrosionsgeschütztem durchgehendem Stahlkern,
- mit robuster und wartungsfreier Gleitlagertechnik,
- mit einstellbarer Bremse,
- einfache Montage oder Demontage durch Einhängen in die Grundplatte vario,
- Grundplatte aus Edelstahl, Werkstoff Nr. 1.4301 (A2, AISI 304),
- belastbar bis 100 kg,
- Länge 850 mm entspricht DIN 18040-1/2, ÖNORM B1600,
- nachrüstbar mit Papierrollenhalter 0449 120, optional mit antibakteriellem Schutz,
- TÜV PRODUCT SERVICE zertifiziert,
- Lieferung mit Innensechskantschlüssel.

**Verso Care Lift-up support rail vario, suspendable**

- length 600, 725, 850 and 900mm,
- 34mm dia.,
- high-gloss polyamide surface,
- available in colour red-white (912),
- space-saving thanks to compact design,
- concealed screw connection,
- left or right hand application,
- with non-corrosive steel core throughout,
- with robust and maintenance-free slide bearing technology,
- with adjustable brake,
- easy assembly or disassembly by hooking into the vario base plate,
- base plate made of stainless steel, material No. 1.3401 (A2 AISI 304),
- maximum loading permitted: 100kgs,
- 850mm length conform to German standard DIN 18040-1/2, Austrian standard ÖNORM B1600,
- alternatively with toilet roll holder 0449 120, optional anti-bacterial protection,
- certified by TÜV PRODUCT SERVICE,
- supplied with Allen key.

**Hinweis**

Ausführung **ohne Grundplatte** nur für den nachträglichen Einbau an die bereits installierte Grundplatte.

**Please note**

Version **without base plate** only for retrofitting on an already installed base plate.

① Das Montageset ist entsprechend der Wandbeschaffenheit festzulegen und separat zu bestellen, siehe Register . Weitere Informationen zum Produkt finden Sie in der Montageanleitung, die unter [www.normbau-extranet.de](http://www.normbau-extranet.de) heruntergeladen werden kann.

① Select appropriate fixing set to suit site conditions, see register . Further information on the product can be found in the fixing instructions, which can be downloaded from [www.normbau-extranet.de](http://www.normbau-extranet.de).

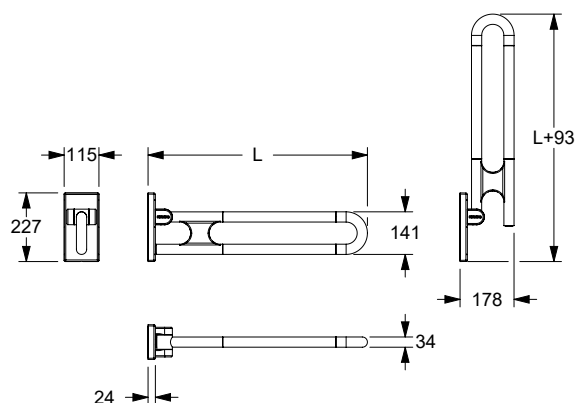

**Bestellnummern Verso Care Stützklappgriff vario, einhängbar, mit/ohne Grundplatte, mit/ohne Papierrollenhalter**  
**Order no. for Verso Care lift-up support rail vario, suspendable, with/without base plate, paper roll holder**

	mit Grundplatte with base plate		ohne Grundplatte without base plate					
	L = 600 mm		L = 725 mm		L = 850 mm		L = 900 mm	
	mit Grundplatte with base plate	ohne Grundplatte without base plate	mit Grundplatte with base plate	ohne Grundplatte without base plate	mit Grundplatte with base plate	ohne Grundplatte without base plate	mit Grundplatte with base plate	ohne Grundplatte without base plate
PG 3800								
Stützklappgriff lift-up support rail	<b>3500 410</b> 418,00 €	<b>3500 420</b> 388,00 €	<b>3500 430</b> 434,00 €	<b>3500 440</b> 404,00 €	<b>3500 450</b> 465,00 €	<b>3500 460</b> 435,00 €	<b>3500 470</b> 478,00 €	<b>3500 480</b> 448,00 €



### Verso Care Grundplatte und Blindabdeckung vario

- 115 x 227 x 24 mm,
- Blindabdeckung mit glatter Hochglanz-Oberfläche aus Polyamid,
- erhältlich in den Nylon-Farben,
- Grundplatte aus Edelstahl, Werkstoff Nr. 1.4301 (A2, AISI 304),
- zum späteren einfachen Austausch mit Stützklappgriffen vario, Klappsitzen vario, Wandstützgriffen vario,
- Lieferung mit Innensechskantschlüssel.

### Verso Care Base plate and cover plate blind vario

- 115 x 227 x 24mm,
- high-gloss polyamide cover plate,
- available in the Nylon colours,
- base plate made of stainless steel, material No. 1.4301 (A2 AISI 304),
- for later easy exchange with lift-up support rail vario, lift-up shower seat vario, wall support rail vario,
- supplied with Allen key.

ⓘ Das Montageset ist entsprechend der Wandbeschaffenheit festzulegen und separat zu bestellen, siehe

ⓘ The fixing set should be ordered separately to suit the type of wall, see

#### Grundplatte und Blindabdeckung vario Base plate and cover plate blind vario

Code PG 3800

▶ 115 x 227 mm **3501 200** 87,50 €  
115 x 227 mm, Antibac **4501 200** 104,00 €

▶ 115 x 227 mm **3501 205** 53,50 €  
115 x 227 mm, Antibac **4501 205** 71,00 €  
Blindabdeckung vario  
cover plate blind vario

▶ 88 x 178 x 15 mm **3501 216** 33,00 €  
Grundplatte vario  
base plate vario

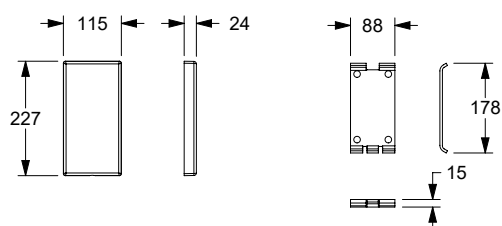

### Papierrollenhalter, nachrüstbar

- 141 x 117 mm,
- aus Nylon, optional mit antibakteriellem Schutz,
- erhältlich in den Nylon-Farben,
- mit selbststellender und wartungsfreier Abrollbremse.

### Toilet roll holder, may be added at a later stage

- 141 x 117 mm,
- made of Nylon, with optional anti-bacterial protection,
- available in Nylon colours,
- with self-adjusting maintenance-free roll brake.

#### Papierrollenhalter Toilet roll holder

Code PG 2000

▶ PRH 98, Nylon **0449 120** 62,50 €  
141 x 117 mm  
PRH 98, Nylon **4449 120** 71,00 €  
141 x 117 mm, Antibac

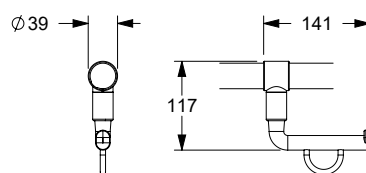



**Funksender, nachrüstbar für Stützklappgriffe Inox Care, Verso Care, Nylon 300, Nylon 400.**

- 868,4 MHz Funksender zur kabellosen WC-Spülauslösung,
- Gehäusemaße: 85 x 46 x 16 mm,

**Remote control, may be added at a later stage to lift-up support rail Inox Care, Verso Care, Nylon 300, Nylon 400.**

- 868,4 MHz remote control for cordless toilet flush,
- Casing measurements: 85 x 46 x 16mm,

kompatibel zu:  
 Geberit: 115.867.00.1, 115.869.00.1,  
 115.897.00.1, 115.898.00.1,  
 115.867.SN, 115.869.SN,  
 Grohe: 38759SD0,  
 Sanit: 05.042.00..0000,  
 05.014.00..0000,  
 05.015.00..0000,  
 Tece: 9.240.354, 9.240.355,  
 Viega: 696177

compatible with:  
 Geberit: 115.867.00.1, 115.869.00.1,  
 115.897.00.1, 115.898.00.1,  
 15.867.SN, 115.869.SN,  
 Grohe: 38759SD0,  
 Sanit: 05.042.00..0000,  
 05.014.00..0000,  
 05.015.00..0000,  
 Tece: 9.240.354, 9.240.355,  
 Viega: 696177

**Funksender  
Remote control**

Code PG 2000

► NY.WCR 435 **0449 010** 418,00 €  
 nachrüstbar/may be added at  
 a later stage

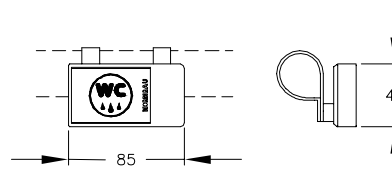
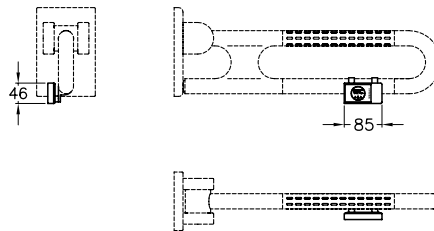



**Verso Care Winkelgriff**  
Verso Care Grab rail

a1 / mm	a2 / mm	a3 / mm	Antibac	Code	PG 3800
300		300	☞	<b>3500 150</b>	183,00 €
300		300	☜	<b>3500 151</b>	183,00 €
400		400	☞	<b>3500 152</b>	189,00 €
400		400	☜	<b>3500 159</b>	189,00 €

### Verso Care Winkelgriffe

- 300 x 300, 400 x 400 mm, 90°, Ø 34 mm,
- mit 3 Befestigungspunkten,
- Hochglanz-Oberfläche aus Polyamid,
- erhältlich in Farbe Rot-Weiß (912),
- ergonomisches und ansprechendes Design,
- mit korrosionsgeschütztem durchgehendem Stahlkern,
- flach anliegende Wandkonsole zur Einpunktbefestigung mit verdeckter Verschraubung,
- max. zul. Belastung: 175 kg,
- erfüllt die Anforderungen nach DIN 18040,
- Lieferung mit Edelstahl Sechskant-Schrauben Ø 6 x 100 mm nach DIN 571 und Dübel für Vollbaustoffe,
- Toleranzausgleich 3 mm ( $= \pm 1,5$  mm) für eine einfache und sichere Montage.

### Verso Care Grab rails

- 300 x 300, 400 x 400mm, 90°, 34mm dia.,
- with 3 fixing points,
- high-gloss polyamide surface,
- available in colour red-white (912),
- ergonomic and attractive design,
- with corrosion-protected continuous steel core,
- flat wall bracket for single-point attachment with concealed screw connection,
- maximum loading permitted: 175kgs,
- meets the requirements of DIN 18040,
- supplied with stainless steel hexagon head screws 6mm dia. x 100mm according to DIN 571 and dowels for solid building materials,
- 3mm tolerance compensation ( $= \pm 1.5$ mm) for easy and safe assembly.

① Nachrüstbar mit Papierrollenhalter 0449 120/ 4449 120, optional mit antibakteriellem Schutz.

① Alternatively with toilet roll holder 0449 120/ 4449 120, optional anti-bacterial protection.

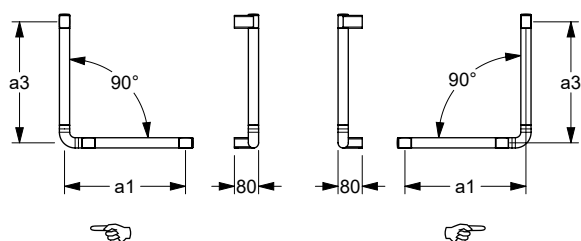

**Verso Care Winkelgriff**  
Verso Care Grab rail

a1 / mm	a2 / mm	a3 / mm	Antibac	Code	PG 3800
400		750	☜	<b>3500 153</b>	213,00 €
400		750	☞	<b>3500 154</b>	213,00 €
500		750	☜	<b>3500 155</b>	222,00 €
500		750	☞	<b>3500 156</b>	222,00 €
500		950	☜	<b>3500 157</b>	242,00 €
500		950	☞	<b>3500 158</b>	242,00 €

### Verso Care Winkelgriffe

- 400 x 750, 500 x 750, 500 x 950 mm, 90°, Ø 34 mm,
- mit 3 Befestigungspunkten,
- Hochglanz-Oberfläche aus Polyamid,
- erhältlich in Farbe Rot-Weiß (912),
- ergonomisches und ansprechendes Design,
- mit korrosionsgeschütztem durchgehendem Stahlkern,
- flach anliegende Wandkonsole zur Einpunktbefestigung mit verdeckter Verschraubung,
- max. zul. Belastung: 175 kg,
- erfüllt die Anforderungen nach DIN 18040,
- Lieferung mit Edelstahl Sechskant-Schrauben Ø 6 x 100 mm nach DIN 571 und Dübel für Vollbaustoffe,
- Toleranzausgleich 3 mm ( $= \pm 1,5$  mm) für eine einfache und sichere Montage.

### Verso Care Grab rails

- 400 x 750, 500 x 750, 500 x 950mm, 90°, 34mm dia.,
- with 3 fixing points,
- high-gloss polyamide surface,
- available in colour red-white (912),
- ergonomic and attractive design,
- with corrosion-protected continuous steel core,
- flat wall bracket for single-point attachment with concealed screw connection,
- maximum loading permitted: 175kgs,
- meets the requirements of DIN 18040,
- supplied with stainless steel hexagon head screws 6mm dia. x 100mm according to DIN 571 and dowels for solid building materials,
- 3mm tolerance compensation ( $= \pm 1.5$ mm) for easy and safe assembly.

① Nachrüstbar mit Papierrollenhalter 0449 120/ 4449 120, optional mit antibakteriellem Schutz.

① Alternatively with toilet roll holder 0449 120/ 4449 120, optional anti-bacterial protection.

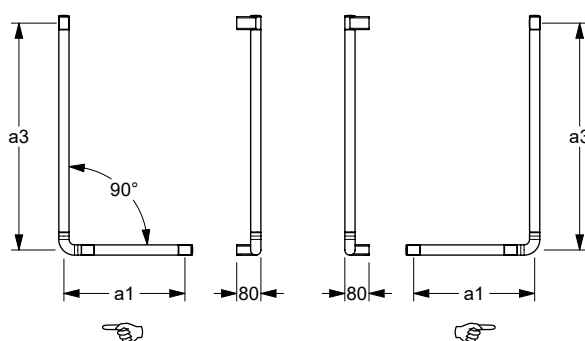





### Verso Care Winkelgriff Verso Care Grab rail

a1 / mm	a2 / mm	a3 / mm	Antibac	Code	PG 3800
350		350	☞	<b>3500 201</b>	202,00 €
350		350	☜	<b>3500 211</b>	202,00 €
400		400	☞	<b>3500 202</b>	204,00 €
400		400	☜	<b>3500 212</b>	204,00 €

### Verso Care Winkelgriffe

- 350 x 350, 400 x 400 mm, 135°, Ø 34 mm,
- mit 3 Befestigungspunkten,
- Hochglanz-Oberfläche aus Polyamid,
- erhältlich in Farbe Rot-Weiß (912),
- ergonomisches und ansprechendes Design,
- mit korrosionsgeschütztem durchgehendem Stahlkern,
- flach anliegende Wandkonsole zur Einpunktbefestigung mit verdeckter Verschraubung,
- max. zul. Belastung: 175 kg,
- erfüllt die Anforderungen nach DIN 18040,
- Lieferung mit Edelstahl Sechskant-Schrauben Ø 6 x 100 mm nach DIN 571 und Dübel für Vollbaustoffe,
- Toleranzausgleich 3 mm (= ± 1,5 mm) für eine einfache und sichere Montage.

① Nachrüstbar mit Papierrollenhalter 0449 120/ 4449 120, optional mit antibakteriellem Schutz.

### Verso Care Grab rails

- 350 x 350, 400 x 400mm, 135°, 34mm dia.,
- with 3 fixing points,
- high-gloss polyamide surface,
- available in colour red-white (912),
- ergonomic and attractive design,
- with corrosion-protected continuous steel core,
- flat wall bracket for single-point attachment with concealed screw connection,
- maximum loading permitted: 175kgs,
- meets the requirements of DIN 18040,
- supplied with stainless steel hexagon head screws 6mm dia. x 100mm according to DIN 571 and dowels for solid building materials,
- 3mm tolerance compensation (= ± 1.5mm) for easy and safe assembly.

① Alternatively with toilet roll holder 0449 120/ 4449 120, optional anti-bacterial protection.

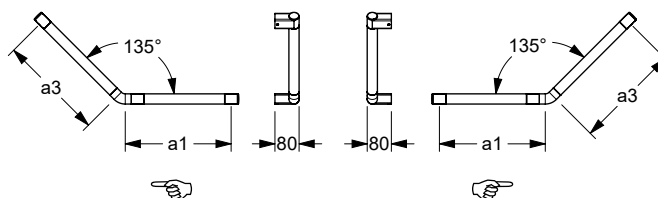

### Verso Care Winkelgriff Verso Care Grab rail

a1 / mm	a2 / mm	a3 / mm	Antibac	Code	PG 3800
500		300	☞	<b>3500 203</b>	206,00 €
500		300	☜	<b>3500 204</b>	206,00 €
600		350	☞	<b>3500 205</b>	208,00 €
600		350	☜	<b>3500 206</b>	208,00 €

### Verso Care Winkelgriffe

- 500 x 300, 600 x 350 mm, 135°, Ø 34 mm,
- mit 3 Befestigungspunkten,
- Hochglanz-Oberfläche aus Polyamid,
- erhältlich in Farbe Rot-Weiß (912),
- ergonomisches und ansprechendes Design,
- mit korrosionsgeschütztem durchgehendem Stahlkern,
- flach anliegende Wandkonsole zur Einpunktbefestigung mit verdeckter Verschraubung,
- max. zul. Belastung: 175 kg,
- erfüllt die Anforderungen nach DIN 18040,
- Lieferung mit Edelstahl Sechskant-Schrauben Ø 6 x 100 mm nach DIN 571 und Dübel für Vollbaustoffe,
- Toleranzausgleich 3 mm (= ± 1,5 mm) für eine einfache und sichere Montage.

① Nachrüstbar mit Papierrollenhalter 0449 120/ 4449 120, optional mit antibakteriellem Schutz.

### Verso Care Grab rails

- 500 x 300, 600 x 350mm, 135°, 34mm dia.,
- with 3 fixing points,
- high-gloss polyamide surface,
- available in colour red-white (912),
- ergonomic and attractive design,
- with corrosion-protected continuous steel core,
- flat wall bracket for single-point attachment with concealed screw connection,
- maximum loading permitted: 175kgs,
- meets the requirements of DIN 18040,
- supplied with stainless steel hexagon head screws 6mm dia. x 100mm according to DIN 571 and dowels for solid building materials,
- 3mm tolerance compensation (= ± 1.5mm) for easy and safe assembly.

① Alternatively with toilet roll holder 0449 120/ 4449 120, optional anti-bacterial protection.

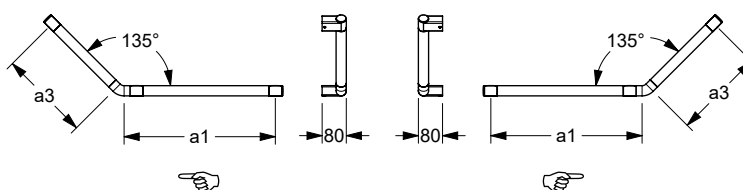



**Verso Care Haltegriff**  
Verso Care Grab bar

a1 / mm	a2 / mm	a3 / mm	Antibac	Code	PG 3800
300				<b>3500 101</b>	88,50 €
400				<b>3500 102</b>	101,00 €
600				<b>3500 103</b>	111,00 €
800				<b>3500 104</b>	122,00 €
1000*				<b>3500 106</b>	130,00 €

**Verso Care Haltegriff**

- Achsmaß (a) 300, 400, 600, 800, 1000 mm, Ø 34 mm,
- mit 2 Befestigungspunkten,
- Hochglanz-Oberfläche aus Polyamid,
- erhältlich in Farbe Rot-Weiß (912),
- ergonomisches und ansprechendes Design,
- mit korrosionsgeschütztem durchgehendem Stahlkern,
- flach anliegende Wandkonsole zur Einpunktbefestigung mit verdeckter Verschraubung,
- max. zul. Belastung: 175 kg,
- zum Einhängen von Einhängesitzen 0847 710/...910/...714/...914/...719/...919, 8750... ab a = 300 mm, 0300..., 0844..., 0847 110/...114 ab a = 600 mm,
- erfüllt die Anforderungen nach DIN 18040,
- Lieferung mit Edelstahl Sechskant-Schrauben Ø 6 x 100 mm nach DIN 571 und Dübel für Vollbaustoffe,
- Toleranzausgleich 3 mm (= ± 1,5 mm) für eine einfache und sichere Montage.

\* Max. zul. Belastung: 125 kg, nicht für Einhängesitze geeignet.

**Verso Care Grab bar**

- axial dimension (a) 300, 400, 600, 800, 1000mm, 34mm dia,
- with 2 fixing points,
- high-gloss polyamide surface,
- available in colour red-white (912),
- ergonomic and attractive design,
- with corrosion-protected continuous steel core,
- flat wall bracket for single-point attachment with concealed screw connection,
- maximum loading permitted: 175kgs,
- suitable for suspendable shower seats 0847 710/...910/...714/...914/...719/...919, 8750... from a = 300 mm, 0300..., 0844..., 0847 110/...114 from a = 600 mm,
- meets the requirements of DIN 18040,
- supplied with stainless steel hexagon head screws 6mm dia. x 100mm according to DIN 571 and dowels for solid building materials,
- 3mm tolerance compensation (= ± 1.5mm) for easy and safe assembly.

\* Maximum loading permitted: 125kgs, not suitable for suspendable shower seats.

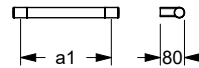

**Verso Care Haltegriff**  
Verso Care Grab bar

a1 / mm	a2 / mm	a3 / mm	Antibac	Code	PG 3800
1000				<b>3500 105</b>	156,00 €

**Verso Care Haltegriff**

- Achsmaß (a) 1000 mm, Ø 34 mm,
- mit 3 Befestigungspunkten,
- Hochglanz-Oberfläche aus Polyamid,
- erhältlich in Farbe Rot-Weiß (912),
- ergonomisches und ansprechendes Design,
- mit korrosionsgeschütztem durchgehendem Stahlkern,
- flach anliegende Wandkonsole zur Einpunktbefestigung mit verdeckter Verschraubung,
- max. zul. Belastung: 175 kg,
- zum Einhängen von Einhängesitzen 0300 ..., 0844 ..., 0847 ..., 8750...,
- erfüllt die Anforderungen nach DIN 18040,
- Lieferung mit Edelstahl Sechskant-Schrauben Ø 6 x 100 mm nach DIN 571 und Dübel für Vollbaustoffe,
- Toleranzausgleich 3 mm (= ± 1,5 mm) für eine einfache und sichere Montage.

**Verso Care Grab bar**

- axial dimension (a) 1000mm, 34mm dia.,
- with 3 fixing points,
- high-gloss polyamide surface,
- available in colour red-white (912),
- ergonomic and attractive design,
- with corrosion-protected continuous steel core,
- flat wall bracket for single-point attachment with concealed screw connection,
- maximum loading permitted: 175 kgs,
- suitable for suspendable shower seats 0300 ..., 0844 ..., 0847 ..., 8750...,
- meets the requirements of DIN 18040,
- supplied with stainless steel hexagon head screws 6mm dia. x 100mm according to DIN 571 and dowels for solid building materials,
- 3mm tolerance compensation (= ± 1.5mm) for easy and safe assembly.

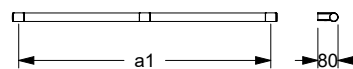



**Verso Care Duschhandlauf**  
Verso Care Shower handrail

a1 / mm	a2 / mm	a3 / mm	Antibac	Code	PG 3800
750	750			<b>3500 303</b>	295,00 €
1000	1000			<b>3500 306</b>	367,00 €

**Verso Care Duschhandlauf**

- 750 x 750, 1000 x 1000 mm, Ø 34 mm,
- mit 4 Befestigungspunkten,
- Hochglanz-Oberfläche aus Polyamid,
- erhältlich in Farbe Rot-Weiß (912),
- ergonomisches und ansprechendes Design,
- mit korrosionsgeschütztem durchgehendem Stahlkern,
- flach anliegende Wandkonsole mit verdeckte Verschraubung,
- max. zul. Belastung: 175 kg,
- zum Einhängen von Einhängesitzen 0300 ..., 0844 ..., 0847 ..., 8750 ...,
- erfüllt die Anforderungen nach DIN 18040,
- Lieferung mit Edelstahl Sechskant-Schrauben Ø 6 x 100 mm nach DIN 571 und Dübel für Vollbaustoffe,
- Toleranzausgleich 3 mm ( $= \pm 1,5$  mm) für eine einfache und sichere Montage.

**Verso Care Shower handrail**

- 750 x 750mm, 1000 x 1000mm, 34mm dia.,
- with 4 fixing points,
- high-gloss polyamide surface,
- available in colour red-white (912),
- ergonomic and attractive design,
- with corrosion-protected continuous steel core,
- flat wall bracket for single-point attachment with concealed screw connection,
- maximum loading permitted: 175 kgs,
- suitable for suspendable shower seats 0300 ..., 0844 ..., 0847 ..., 8750...,
- meets the requirements of DIN 18040,
- supplied with stainless steel hexagon head screws 6mm dia. x 100mm according to DIN 571 and dowels for solid building materials,
- 3mm tolerance compensation ( $= \pm 1.5$ mm) for easy and safe assembly.

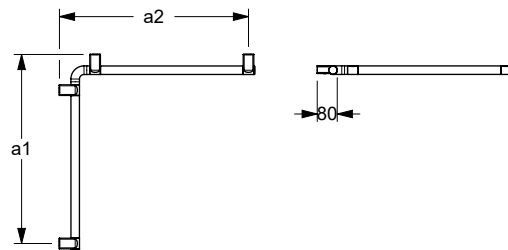

**Verso Care Duschhandlauf**  
Verso Care Shower handrail

a1 / mm	a2 / mm	a3 / mm	Antibac	Code	PG 3800
500	750			<b>3500 302</b>	219,00 €
750	500			<b>3500 301</b>	219,00 €
750	1000			<b>3500 305</b>	332,00 €
1000	750			<b>3500 304</b>	332,00 €

**Verso Care Duschhandlauf**

- 500 x 750, 750 x 500, 750 x 1000, 1000 x 750 mm,
- Ø 34 mm,
- mit 4 Befestigungspunkten,
- Hochglanz-Oberfläche aus Polyamid,
- erhältlich in Farbe Rot-Weiß (912),
- ergonomisches und ansprechendes Design,
- mit korrosionsgeschütztem durchgehendem Stahlkern,
- flach anliegende Wandkonsole mit verdeckte Verschraubung,
- max. zul. Belastung: 175 kg,
- zum Einhängen von Einhängesitzen 0847 710/...910/...714/...719/...914/...919, 8750 ... ab a = 500 mm, 0300 ..., 0844 ..., 0847 110/...114 ab a = 750 mm,
- erfüllt die Anforderungen nach DIN 18040,
- Lieferung mit Edelstahl Sechskant-Schrauben Ø 6 x 100 mm nach DIN 571 und Dübel für Vollbaustoffe,
- Toleranzausgleich 3 mm ( $= \pm 1,5$  mm) für eine einfache und sichere Montage.

**Verso Care Shower handrail**

- 500 x 750, 750 x 500, 750 x 1000, 1000 x 750mm,
- 34mm dia.,
- with 4 fixing points,
- high-gloss polyamide surface,
- available in colour red-white (912),
- ergonomic and attractive design,
- with corrosion-protected continuous steel core,
- flat wall bracket for single-point attachment with concealed screw connection,
- maximum loading permitted: 175 kgs,
- suitable for suspendable shower seats 0847 710/...910/...714/...719/...914/...919, 8750 ... from a = 500mm, 0300 ..., 0844 ..., 0847 110/...114 from a = 750mm,
- meets the requirements of DIN 18040,
- supplied with stainless steel hexagon head screws 6mm dia. x 100mm according to DIN 571 and dowels for solid building materials,
- 3mm tolerance compensation ( $= \pm 1.5$ mm) for easy and safe assembly.

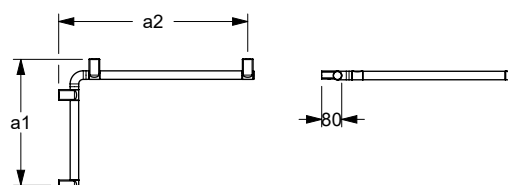



### Verso Care Brausehalterstange

- Achsmaß (a) 600, 900, 1200 mm, Ø 34 mm,
- mit 2 Befestigungspunkten,
- Hochglanz-Oberfläche aus Polyamid,
- erhältlich in Farbe Rot-Weiß (912),
- ergonomisches und ansprechendes Design,
- mit korrosionsgeschütztem durchgehendem Stahlkern,
- flach anliegende Wandkonsole zur Einpunktbefestigung mit verdeckter Verschraubung,
- mit Brausehalter 3501 220,
- stufenlose und leichtgängige Höhen- und Winkeleinstellung, wartungsfrei, seitlich gelagerter Bedienhebel zur Einhandbetätigung durch Drehbewegung, links und rechts ohne Demontage einsetzbar, Aufnahmekonus passend für unterschiedliche Handbrausen,
- max. zul. Belastung: 125 kg,
- erfüllt die Anforderungen nach DIN 18040,
- Lieferung mit Edelstahl Sechskant-Schrauben Ø 6 x 100 mm nach DIN 571 und Dübel für Vollbaustoffe,
- Toleranzausgleich 3 mm ( $\pm 1,5$  mm) für eine einfache und sichere Montage.

### Verso Care Shower head rail

- centres (a) 600, 900, 1200mm,
- 34mm dia.,
- with 2 fixing points,
- high-gloss polyamide surface,
- available in colour red-white (912),
- ergonomic and attractive design,
- with corrosion-protected continuous steel core,
- flat wall bracket for single-point attachment with concealed screw connection,
- with shower holder 3501 220,
- infinitely variable height and angle adjustment, maintenance-free, side-mounted operating lever for one-handed operation by turning, left and right without dismantling applicable, mounting cone suitable for different hand showers,
- maximum loading permitted: 125kgs,
- meets the requirements of DIN 18040,
- supplied with stainless steel hexagon head screws 6mm dia. x 100mm according to DIN 571 and dowels for solid building materials,
- 3mm tolerance compensation ( $\pm 1,5$ mm) for easy and safe assembly.

### Verso Care Brausehalterstange Verso Care Shower head rail

a1 / mm	a2 / mm	a3 / mm	Antibac	Code	PG 3800
		600		<b>3501 211</b>	158,00 €
		900		<b>3501 213</b>	182,00 €
		1200		<b>3501 215</b>	206,00 €

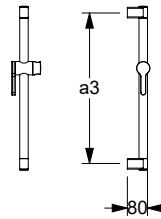

### Brausehalter

- 115 x 53 x 133 mm (Hebellänge),
- Hochglanz-Oberfläche aus Polyamid,
- erhältlich in Farbe Rot (012),
- ergonomisches und ansprechendes Design,
- seitlich gelagerter Bedienhebel zur Einhandbetätigung mit Drehbewegung,
- stufenlose und leichtgängige Höhen- und Winkeleinstellung,
- links und rechts ohne Demontage einsetzbar,
- wartungsfrei,
- Aufnahmekonus passend für Handbrausen unterschiedlicher Fabrikate.

### Shower head holder

- 115 x 53 x 133mm (lever length),
- high-gloss polyamide surface,
- available in colour red (012),
- ergonomic and attractive design,
- side-mounted operating lever for one-handed operation by turning,
- infinitely variable height and angle adjustment,
- left and right without dismantling applicable,
- maintenance-free,
- shower head holder suitable for various hand shower heads, with multi-purpose side hook.

### Verso Care Brausehalter Verso Care Shower head holder

Code	PG 3800
<b>3501 220</b>	56,00 €

▶ 53 x 115 mm

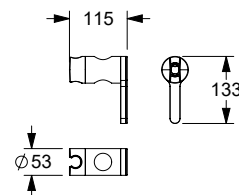



### Verso Care Winkelgriff Verso care Grab rail

a1 / mm	a2 / mm	a3 / mm	Antibac	Code	PG 3800
400		1100	☞	<b>3500 251</b>	339,00 €
400		1100	☜	<b>3500 252</b>	339,00 €
450		1100	☞	<b>3500 253</b>	342,00 €
450		1100	☜	<b>3500 254</b>	342,00 €
500		1200	☞	<b>3500 255</b>	342,00 €
500		1200	☜	<b>3500 256</b>	342,00 €
700		1200	☞	<b>3500 257</b>	372,00 €
700		1200	☜	<b>3500 258</b>	372,00 €

### Verso Care Winkelgriff mit Brausehalter

- 400 x 1100, 450 x 1100, 500 x 1200, 700 x 1200 mm, Ø 34 mm,
- mit 3 Befestigungspunkten,
- Hochglanz-Oberfläche aus Polyamid,
- erhältlich in Farbe Rot-Weiß (912),
- ergonomisches und ansprechendes Design,
- mit korrosionsgeschütztem durchgehendem Stahlkern,
- flach anliegende Wandkonsole zur Einpunktbefestigung mit verdeckter Verschraubung,
- mit Brausehalter 3501 220,
- stufenlose und leichtgängige Höhen- und Winkeleinstellung, wartungsfrei, seitlich gelagerter Bedienhebel zur Einhandbetätigung durch Drehbewegung, links und rechts ohne Demontage einsetzbar, Aufnahmekonus passend für unterschiedliche Handbrausen,
- max. zul. Belastung: 175 kg,
- zum Einhängen von Einhängesitzen 0847 710/...910/...714/...914/...719/...919, 8750... ab a = 400 mm, 0300..., 0844..., 0847 110/...114 ab a = 700 mm,
- erfüllt die Anforderungen nach DIN 18040,
- Lieferung mit Edelstahl Sechskant-Schrauben Ø 6 x 100 mm nach DIN 571 und Dübel für Vollbaustoffe,
- Toleranzausgleich 3 mm (= ± 1,5 mm) für eine einfache und sichere Montage.

### Verso Care Grab rail with shower head holder

- 400 x 1100, 450 x 1100, 500 x 1200, 700 x 1200mm, Ø 34mm,
- with 3 fixing points,
- high-gloss polyamide surface,
- available in colour red-white (912),
- ergonomic and attractive design,
- with corrosion-protected continuous steel core,
- flat wall bracket for single-point attachment with concealed screw connection,
- with shower holder 3501 220,
- infinitely variable height and angle adjustment, maintenance-free, side-mounted operating lever for one-handed operation by turning, left and right without dismantling applicable, mounting cone suitable for different hand showers,
- maximum loading permitted: 175kgs,
- suitable for suspendable shower seats 0847 710/...910/...714/...914/...719/...919, 8750... from a = 400 mm, 0300..., 0844..., 0847 110/...114 from a = 700 mm,
- meets the requirements of DIN 18040,
- supplied with stainless steel hexagon head screws 6mm dia. x 100mm according to DIN 571 and dowels for solid building materials,
- 3mm tolerance compensation (= ± 1.5mm) for easy and safe assembly.

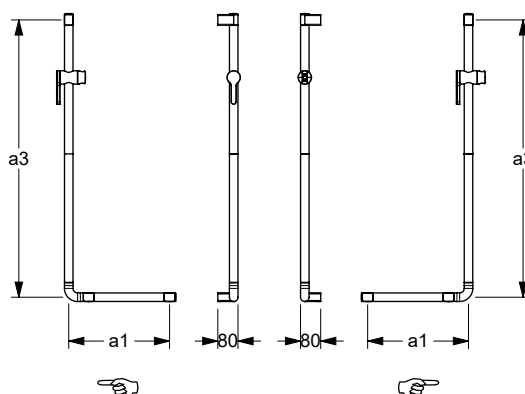

### Haken / Brauseschlauchführung

Code PG 1500

### Hook / Shower hose guide

▶ 64 x 36 mm	<b>0925 391</b>	13,25 €
64 x 36 mm, Antibac	<b>4925 391</b>	13,75 €

### Haken, nachrüstbar / Brauseschlauchführung

- 64 x 36 mm,
- aus Nylon, optional mit antibakteriellem Schutz, siehe Register Information,
- erhältlich in den Nylon-Farben,
- zum Aufklipsen auf Duschhandläufe und Brausestangen Ø 30-34 mm,
- mit Gummieinlagen zur Rutschhemmung,
- dient an Handläufen als Haken oder zur Führung des Brauseschlauchs an der Brausehalterstange.

### Cavere Hook, may be added at a later stage / Shower hose guide

- 64 x 36mm,
- made of Nylon, on request with antibacterial protection, see register information,
- available in Nylon colours,
- for clipping onto shower handrails and shower head rails 30-34mm dia.,
- with rubber inserts for slip resistance,
- serves as a hook on handrails or for guiding the shower hose on the shower rail.

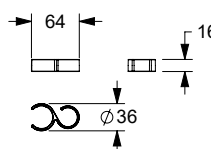





**Verso Care Duschhandlauf mit verschiebbarer Brausehalterstange**  
Verso Care Shower handrail with shower head rail

a1 / mm	a2 / mm	a3 / mm	Antibac	Code	PG 3800
	1000	1100		<b>3500 108</b>	388,00 €
	1000	1200		<b>3500 109</b>	350,00 €

**Verso Care Duschhandlauf mit verschiebbarer Brausehalterstange**

- 1000 x 1100 mm, Ø 34 mm, 1000 x 1200 mm, Ø 34 mm,
- mit 3 Befestigungspunkten,
- Hochglanz-Oberfläche aus Polyamid,
- erhältlich in Farbe Rot-Weiß (912),
- ergonomisches und ansprechendes Design,
- mit korrosionsgeschütztem durchgehendem Stahlkern,
- flach anliegende Wandkonsole zur Einpunktbefestigung mit verdeckter Verschraubung,
- verschiebbare Brausestange mit Brausehalter 3501 220,
- stufenlose und leichtgängige Höhen- und Winklereinstellung, wartungsfrei, seitlich gelagerter Bedienhebel zur Einhandbetätigung durch Drehbewegung, links und rechts ohne Demontage einsetzbar, Aufnahmekonus passend für unterschiedliche Handbrausen,
- max. zul. Belastung: 175 kg,
- zum Einhängen von Einhängesitzen 0300 ..., 0844 ..., 0847 ..., 8750...
- erfüllt die Anforderungen nach DIN 18040,
- Lieferung mit Edelstahl Sechskantschrauben Ø 6 x 100 mm nach DIN 571 und Dübel für Vollbaustoffe,
- Toleranzausgleich 3 mm (= ± 1,5 mm) für eine einfache und sichere Montage.

**Verso Care Shower handrail with shower head rail, movable**

- 1000 x 1100mm, 34mm dia., 1000 x 1200mm, 34mm dia.,
- with 3 fixing points,
- high-gloss polyamide surface,
- available in colour red-white (912),
- ergonomic and attractive design,
- with corrosion-protected continuous steel core,
- flat wall bracket for single-point attachment with concealed screw connection,
- with shower holder 3501 220,
- infinitely variable height and angle adjustment, maintenance-free, side-mounted operating lever for one-handed operation by turning, left and right without dismantling applicable, mounting cone suitable for different hand showers,
- maximum loading permitted: 175kgs,
- suitable for suspendable shower seats 0300 ..., 0844 ..., 0847 ..., 8750...
- meets the requirements of DIN 18040,
- supplied with stainless steel hexagon head screws 6mm dia. x 100mm according to DIN 571 and dowels for solid building materials,
- 3mm tolerance compensation (= ± 1.5mm) for easy and safe assembly.

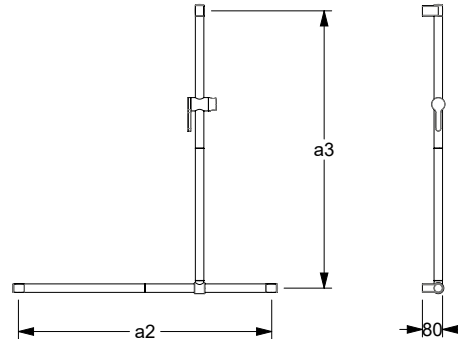



**Verso Care Duschhandlauf**  
Verso Care Shower handrail

a1 / mm	a2 / mm	a3 / mm	Antibac	Code	PG 3800
750	750	1100	☞	<b>3500 351</b>	470,00 €
750	750	1100	☜	<b>3500 352</b>	470,00 €
950	950	1100	☞	<b>3500 353</b>	510,00 €
950	950	1100	☜	<b>3500 354</b>	510,00 €
1000	750	1100	☞	<b>3500 355</b>	495,00 €
1000	750	1100	☜	<b>3500 356</b>	495,00 €
750	1000	1100	☞	<b>3500 357</b>	452,00 €
750	1000	1100	☜	<b>3500 358</b>	452,00 €

a1 / mm	a2 / mm	a3 / mm	Antibac	Code	PG 3800
750	750	1200	☞	<b>3500 371</b>	423,00 €
750	750	1200	☜	<b>3500 372</b>	423,00 €
950	950	1200	☞	<b>3500 373</b>	482,00 €
950	950	1200	☜	<b>3500 374</b>	482,00 €
1000	750	1200	☞	<b>3500 375</b>	452,00 €
1000	750	1200	☜	<b>3500 376</b>	452,00 €
750	1000	1200	☞	<b>3500 377</b>	452,00 €
750	1000	1200	☜	<b>3500 378</b>	452,00 €

### Verso Care Duschhandlauf mit verschiebbarer Brausehalterstange

- 750 x 750 x 1100 mm, Ø 34 mm, 950 x 950 x 1100 mm, Ø 34 mm, 750 x 1000 x 1100 mm, Ø 34 mm, 1000 x 750 x 1100 mm, Ø 34 mm, 750 x 750 x 1200 mm, Ø 34 mm, 950 x 950 x 1200 mm, Ø 34 mm, 750 x 1000 x 1200 mm, Ø 34 mm, 1000 x 750 x 1200 mm, Ø 34 mm,
- mit 5 Befestigungspunkten,
- Hochglanz-Oberfläche aus Polyamid,
- erhältlich in Farbe Rot-Weiß (912),
- ergonomisches und ansprechendes Design,
- mit korrosionsgeschütztem durchgehendem Stahlkern,
- flach anliegende Wandkonsole zur Einpunktbefestigung mit verdeckter Verschraubung,
- verschiebbare Brausestange mit Brausehalter 3501 220,
- stufenlose und leichtgängige Höhen- und Winklereinstellung, wartungsfrei, seitlich gelagerter Bedienhebel zur Einhandbetätigung durch Drehbewegung, links und rechts ohne Demontage einsetzbar, Aufnahme-konus passend für unterschiedliche Handbrausen,
- max. zul. Belastung: 175 kg,
- zum Einhängen von Einhängesitzen 0300 ..., 0844 ..., 0847 ..., 8750...,
- erfüllt die Anforderungen nach DIN 18040,
- Lieferung mit Edelstahl Sechskant-Schrauben Ø 6 x 100 mm nach DIN 571 und Dübel für Vollbaustoffe,
- Toleranzausgleich 3 mm (= ± 1,5 mm) für eine einfache und sichere Montage.

### Verso Care Shower handrail with shower head rail, movable

- 750 x 750 x 1100mm, 34mm dia., 950 x 950 x 1100mm, 34mm dia., 750 x 1000 x 1100mm, 34mm dia., 1000 x 750 x 1100mm, 34mm dia., 750 x 750 x 1200mm, 34mm dia., 950 x 950 x 1200mm, 34mm dia., 750 x 1000 x 1200mm, 34mm dia., 1000 x 750 x 1200mm, 34mm dia.,
- with 5 fixing points,
- high-gloss polyamide surface,
- available in colour red-white (912),
- ergonomic and attractive design,
- with corrosion-protected continuous steel core,
- flat wall bracket for single-point attachment with concealed screw connection.
- with shower holder 3501 220,
- infinitely variable height and angle adjustment, maintenance-free, side-mounted operating lever for one-handed operation by turning, left and right without dismantling applicable, mounting cone suitable for different hand showers.
- maximum loading permitted: 175kgs,
- suitable for suspendable shower seats 0300 ..., 0844 ..., 0847 ..., 8750...,
- meets the requirements of DIN 18040,
- supplied with stainless steel hexagon head screws 6mm dia. x 100mm according to DIN 571 and dowels for solid building materials,
- 3mm tolerance compensation (= ± 1.5mm) for easy and safe assembly.

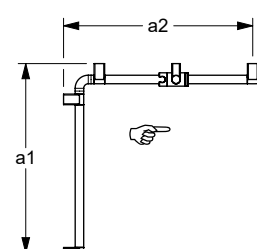
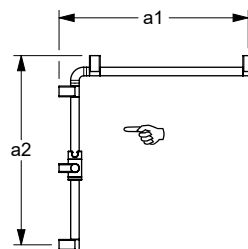
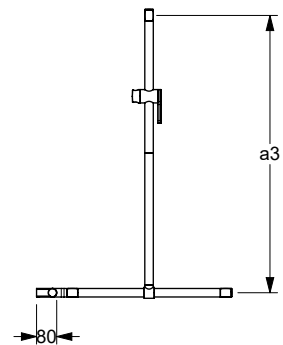
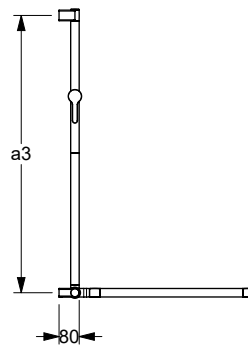



### Einhängesitz

- 380 x 515 x 450 mm,  
480 x 515 x 450 mm,
- Sitzleisten und Rückenlehne aus Nylon,
- zum Einhängen in NORMBAU Duschhandläufe und Handgriffe,
- erhältlich in Farbe Rot-Weiß (912),
- mit korrosionsgeschütztem durchgehendem Stahlkern,
- max. zul. Belastung: 175 kg,
- erfüllt die Anforderungen nach DIN 18040 und ÖNORM.

### Suspendable shower seat

- 380 x 515 x 450mm,  
480 x 515 x 450mm,
- seat bands and backrest made of Nylon,
- for suspended to various NORMBAU support or grab rails,
- available in colour red-white (912),
- with non-corrosive steel core throughout,
- maximum loading permitted: 175kgs,
- meets the requirements of DIN 18040 and ÖNORM.

#### Einhängesitz Suspendable shower seat

Code PG 0700

- ▶ 380 x 515 x 450 mm **0300 771** 650,00 €
- ▶ 480 x 515 x 450 mm **0300 773** 752,00 €

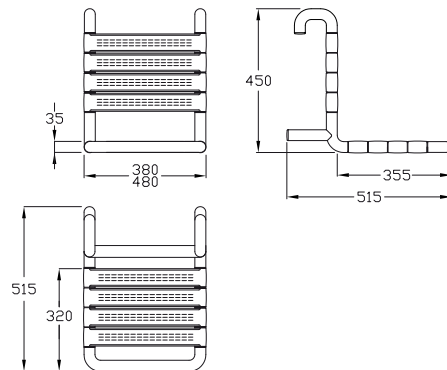

Weitere passende Produkte finden Sie in unserem **Care Solutions Katalog** – Kapitel Verso Care.

Further matching products can be found in our **Care Solutions catalogue** – section Verso Care.

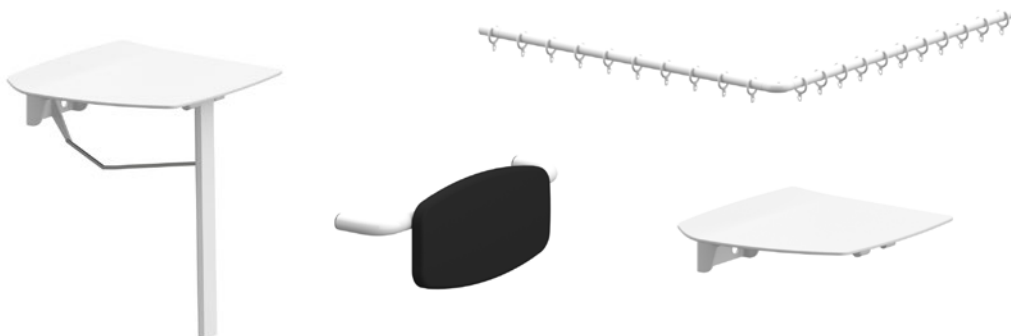

---

## Accessoires | Accessories

### Verso Care Duo



Bereich WC  
Toilet area

**18 - 19**

---



Bereich Dusche  
Shower area

**20**

---



Bereich Waschbecken  
Wash basin area

**20 - 25**

---



### WC-Bürstengarnitur

- Gesamthöhe 512 mm,
- aus Nylon,
- erhältlich in Farbe Rot-Weiß (912),
- Bürstentopf drehbar und zur Reinigung abnehmbar,
- mit zusätzlicher Einsenkung zur Aufnahme von Desinfektionsmitteln,
- trichterförmiger Bürstentopf zum einfachen Einstecken der Bürste,
- langer Bürstenstiel mit ergonomisch geformtem Griffende,
- mit austauschbarem schwarzem Bürstenkopf,
- Lieferung mit Schrauben  $\varnothing$  5 x 80 mm und Universal-Dübeln,
- Ersatzbürstenkopf, Farbe schwarz.

### Toilet brush set

- total height 512mm,
- made of Nylon,
- available in colour red-white (912),
- rotating upper holder and removable for cleaning,
- with additional recess for disinfectant,
- conical inner receptacle and brush head for easy insertion,
- long brush handle with ergonomic grip,
- with removable black brush head,
- supplied with 5mm dia. x 80mm screws and plugs,
- toilet brush head, colour black.

WC-Bürstengarnitur Toilet brush	Code	PG 0700
▶ 512 x 148 x 135 mm Bürstengarnitur/Toilet brush set	<b>0300 444</b>	82,50 €
▶ 486 x $\varnothing$ 86 mm Ersatzbürste/Spare toilet brush	<b>0300 445</b>	22,25 €
▶ 82 x $\varnothing$ 86 mm Ersatzbürstenkopf/Spare toilet brush head	<b>0300 446</b>	10,50 €
▶ 211 x $\varnothing$ 123 mm Ersatzbürstentopf Toilet brush pot	<b>0300 449</b>	23,00 €

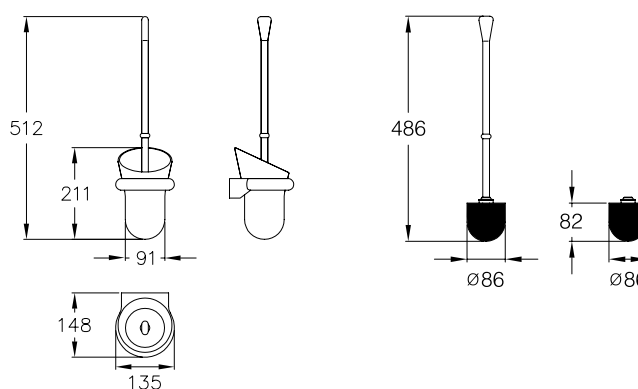

### Papierrollenhalter

- 125 x 160 mm,
- aus Nylon,
- erhältlich in Farbe Rot-Weiß (912),
- verdeckte Verschraubung,
- alternativ mit Dornschlüssel,
- Lieferung mit Schrauben  $\varnothing$  4 x 40 mm und Dübeln.

### Toilet roll holder

- 125 x 160mm,
- made of Nylon,
- available in colour red-white (912),
- concealed screw fixing,
- alternatively supplied with anti-theft key,
- supplied with 4mm dia. x 40mm screws and plugs.

Papierrollenhalter Toilet roll holder	Code	PG 1500
▶ NY.PRH 80 125 x 160 mm	<b>0399 010</b>	24,75 €

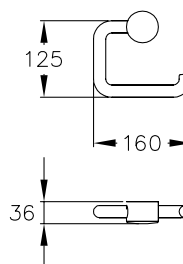





### Ersatzrollenhalter

- Länge 126 mm, Ø 34 mm,
- aus Nylon, optional mit antibakteriellem Schutz, Register Information,
- erhältlich in den Nylon-Farben,
- verdeckte Verschraubung,
- Lieferung mit Schrauben Ø 4 x 40 mm und Dübeln.

### Spare toilet roll holder

- length 126mm, 34mm dia.,
- made of Nylon, on request with antibacterial protection, see register information,
- available in Nylon colours,
- concealed screw fixing,
- supplied with 4mm dia. x 40mm screws and plugs.

#### Ersatzrollenhalter

#### Spare toilet roll holder

Code

PG 1500

► NY.ERH 81

L= 126 mm

**0518 010**

32,25 €

L= 126 mm, Antibac

**4518 010**

36,25 €

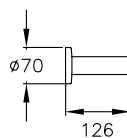



### Duschablage, nachrüstbar

- 160 x 80 x 50 mm,
- für Nylon Brausestangen, Ø 34 mm,
- Ablagefläche 100 cm<sup>2</sup>,
- aus Nylon,
- erhältlich in Farbe Rot-Weiß (912),
- Ablagefläche mit Ablaufloch.

### Shower box, may be added at a later stage

- 160 x 80 x 50 mm,
- for Nylon shower head rail 34mm dia.,
- storage space 100cm<sup>2</sup>,
- made of Nylon,
- available in colour red-white (912),
- the shower box bottom has a drain hole.

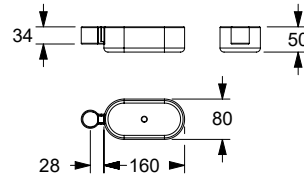

#### Duschablage Shower box

Code PG 0200

▶ 160 x 80 x 50 mm **0925 380** 45,25 €



### Ablage

- Länge 210 mm,
- aus Nylon, optional mit antibakteriellem Schutz, Register Information,
- erhältlich in den Nylon-Farben,
- Oberteil zur Reinigung abnehmbar,
- mit oder ohne Ablaufloch,
- mit einstellbarem Diebstahlschutz,
- Lieferung mit Schrauben und Dübeln.

### Bathroom shelf

- length 210mm,
- made of Nylon, on request with antibacterial protection, see register information,
- available in Nylon colours,
- top removable for cleaning,
- with or without drain hole,
- with anti-theft device,
- supplied with plugs and screws.

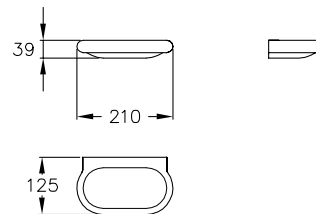

#### Ablage

##### Bathroom shelf

Code PG 0200

▶ L= 210 mm **0925 220** 84,50 €  
L= 210 mm, Antibac **4925 220** 94,00 €  
ohne Ablaufloch, without drain hole

▶ L= 210 mm **0925 210** 91,50 €  
L= 210 mm, Antibac **4925 210** 102,00 €  
mit Ablaufloch, with drain hole



### Ablage

- Länge 600 mm
- aus Nylon, optional mit antibakteriellem Schutz, Register Information,
- erhältlich in den Nylon-Farben,
- Oberteil zur Reinigung abnehmbar,
- mit einstellbarem Diebstahlschutz,
- Lieferung mit Schrauben und Dübeln.

### Bathroom shelf

- length 600mm,
- made of Nylon, on request with antibacterial protection, see register information,
- available in Nylon colours,
- top removable for cleaning,
- with anti-theft device,
- supplied with plugs and screws.

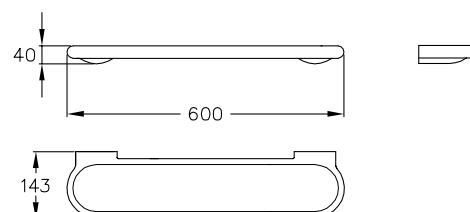

#### Ablage

##### Bathroom shelf

Code PG 0200

▶ L= 600 mm **0925 260** 192,00 €  
L= 600 mm, Antibac **4925 260** 222,00 €



### Seifenablage

- 125 x 116 mm,
- aus Nylon, optional mit antibakteriellem Schutz, Register Information,
- erhältlich in den Nylon-Farben,
- Oberteil zur Reinigung abnehmbar,
- ohne Ablaufloch,
- mit einstellbarem Diebstahlschutz,
- Lieferung mit Schrauben und Dübeln.

### Soap dish

- 125 x 116mm,
- made of Nylon, on request with antibacterial protection, see register information,
- available in Nylon colours,
- top removable for cleaning,
- without drain hole,
- with anti-theft device,
- supplied with plugs and screws.

#### Seifenablage Soap dish

Code PG 0200

- |                         |                 |         |
|-------------------------|-----------------|---------|
| ▶ 125 x 116 mm          | <b>0925 020</b> | 42,00 € |
| ▶ 125 x 116 mm, Antibac | <b>4925 020</b> | 46,75 € |

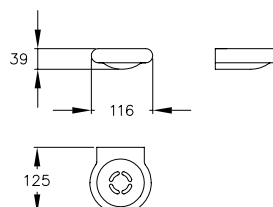

### Becherhalter mit Becher

- 125 x 116 mm,
- Becher: Ø 72 mm, Höhe 88 mm,
- aus Nylon,
- erhältlich in Farbe Rot-Weiß (912),
- Oberteil zur Reinigung abnehmbar,
- mit einstellbarem Diebstahlschutz,
- verdeckte Verschraubung,
- Lieferung mit Schrauben und Dübeln.

### Tumbler holder with tumbler

- 125 x 116mm,
- Tumbler: 72mm dia., height 88mm,
- made of Nylon,
- available in colour red-white (912),
- top removable for cleaning,
- with anti-theft device,
- concealed screw fixing,
- supplied with plugs and screws.



#### Becherhalter mit Becher Tumbler holder with tumbler

Code PG 0200

- |  |                 |         |
|--|-----------------|---------|
| ▶ 125 x 116 mm<br>Becherhalter mit Becher<br>Tumbler holder with tumbler | <b>0925 110</b> | 53,00 € |
| ▶ 125 x 116 mm<br>Becherhalter/Tumbler holder                            | <b>0925 100</b> | 38,00 € |
| ▶ Ø 72 mm<br>Becher, Höhe 88 mm<br>Tumbler, height 88mm                  | <b>0925 160</b> | 15,25 € |

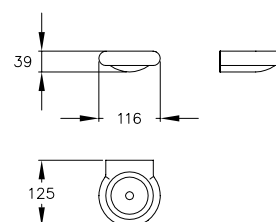
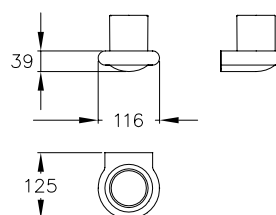



### Handtuchhalter

- 220 x 150 mm, Ø 20 mm,
- aus Nylon,
- erhältlich in Farbe Rot-Weiß (912),
- verdeckte Verschraubung,
- Lieferung mit Schrauben und Dübeln.

### Towel holder

- 220 x 150mm, 20mm dia.,
- made of Nylon,
- available in colour red-white (912),
- concealed screw fixing,
- supplied with plugs and screws.

#### Handtuchhalter Towel holder

Code PG 1500

▶ NY.HHA 80  
220 x 150 mm

**0506 010** 64,00 €

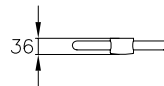
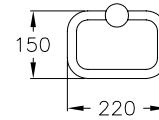

### Abfallbehälter

- 226 x 225 x 360 mm,
- aus Nylon,
- erhältlich in Farbe Rot-Weiß (912),
- zur Wandmontage,
- Deckel durch Kniedruck oder von Hand zu öffnen,
- Volumen 8 Liter,
- Behältereinsatz zum Entleeren oder Reinigen herausnehmbar,
- Beutel wird durch Klemmhalterung fixiert,
- Lieferung mit Schrauben und Dübeln.

### Waste bin

- 226 x 225 x 360mm,
- made of Nylon,
- available in colour red-white (912),
- for wall mounting,
- waste bin lid can be opened by knee or by hand,
- 8 litre capacity,
- inner waste bin can be removed to be emptied or cleaned,
- with clamp fixing inside for waste bag,
- supplied with plugs and screws.



① Empfohlene Montagehöhe von Boden bis Unterkante Abfallbehälter: 490 mm.

① The recommended fixing height from the floor to the lower edge of the waste bin is 490mm.

#### Abfallbehälter Waste bin

Code PG 1500

▶ 226 x 225 x 360 mm

**0924 480** 240,00 €

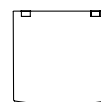
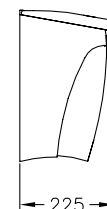
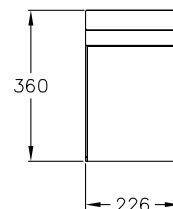

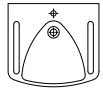

### Spiegel

- Breite 600 mm, Länge 600, 1000 mm,
- aus Floatglas 5 mm,
- eckig, polierte Kanten.

① Passend zu Spiegelhalter  
0514 010 / 4514 010.

### Mirror

- width: 600mm, length: 600, 1000mm,
- made of float glass 5mm,
- angular, polished edges.

① Adaptel to mirror holder  
0514 010 / 4514 010.

### Spiegel Mirror

	Code	PG1500
▶ 600 x 600 mm	<b>0514 150</b>	113,00 €
▶ 600 x 1000 mm	<b>0514 170</b>	180,00 €

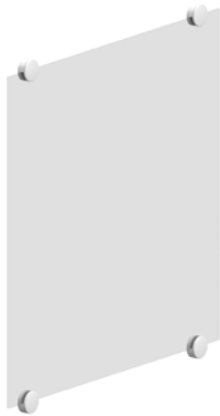
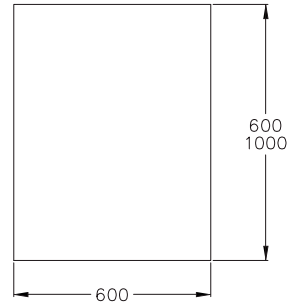

### Spiegelhalter

- aus Nylon, optional mit antibakteriellem Schutz, Register Information,
- erhältlich in den Nylon-Farben,
- für Spiegel bis 6 mm Dicke,
- verdeckte Verschraubung,
- Lieferung mit Schrauben und Dübeln.

### Mirror holder

- made of Nylon, on request with antibacterial protection, see register information,
- available in Nylon colours,
- for mirrors up to 6mm thickness,
- concealed screw fixing,
- supplied with plugs and screws.

### Spiegelhalter Mirror holder

	Code	PG1500
▶ NY.SPH 82.1 Ø 40 mm	<b>0514 010</b>	6,00 €
▶ NY.SPH 82.1 Ø 40 mm, Antibac	<b>4514 010</b>	7,00 €

pro Stück / per piece

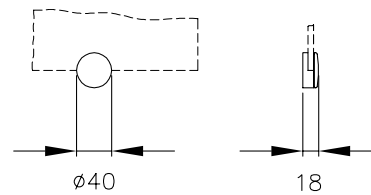





### Haken

- 28 x 58 x 40 mm,
- aus Nylon,
- erhältlich in Farbe Rot-Weiß (912),
- verdeckte Verschraubung,
- Lieferung ohne Schrauben Ø 4 mm und Dübel.

### Coat hook

- 28 x 58 x 40 mm,
- made of Nylon,
- available in colour red-white (912),
- concealed screw fixing,
- supplied without plugs and screws 4mm dia..

#### Haken Hook

Code PG 2400

► NY.DH 53  
28 x 58 mm

**0583 200** 6,40 €

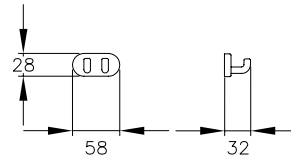

### Haken

- 58 x 52 x 40 mm,
- aus Nylon,
- erhältlich in Farbe Rot-Weiß (912),
- verdeckte Verschraubung.

### Hook

- 58 x 52 x 40 mm,
- made of Nylon,
- available in colour red-white (912),
- concealed screw fixing.

① Lieferung ohne Schrauben Ø 4 mm und Dübel (0305 000/4305 000).  
Lieferung ohne Schrauben Ø 5 mm und Dübel (0305 010/4305 010).

① Supplied without plugs and screws 4mm dia. (0305 000/4305 000).  
Supplied without plugs and screws 5mm dia. (0305 010/4305 010).



#### Haken Hook

Code PG 2400

► NY.WH 75  
58 x 52 mm

**0305 010** 6,20 €

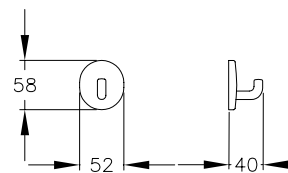



Weitere passende Produkte finden Sie in unserem **Care Solutions Katalog** – Kapitel Nylon Care Accessoires.

Further matching products can be found in our **Care Solutions catalogue** – section Nylon Care Accessoires.



## Über Allegion™

Allegion (NYSE: ALLE) ist ein internationaler Anbieter im Bereich Sicherheit mit führenden Marken wie CISA®, Interflex®, LCN®, NORMBAU, Schlage® und Von Duprin®. Mit dem Schwerpunkt auf Sicherheit rund um Türen und Zutritt bietet Allegion ein breites Spektrum an Lösungen für Privathaushalte, Firmen, Schulen und andere Einrichtungen. Allegion erwirtschaftet einen Umsatz von 2 Mrd. US-Dollar und vertreibt seine Produkte in rund 130 Ländern weltweit.

Weitere Informationen unter [www.allegion.com](http://www.allegion.com)

## About Allegion™

Allegion (NYSE: ALLE) is a global pioneer in safety and security, with leading brands like CISA®, Interflex®, LCN®, NORMBAU, Schlage® and Von Duprin®. Focusing on security around the door and adjacent areas, Allegion produces a range of solutions for homes, businesses, schools and other institutions. Allegion is a \$2 billion company, with products sold in almost 130 countries.

For more, visit [www.allegion.com](http://www.allegion.com).

AXA ■ BRICARD ■ Briton ■ CISA ■ interflex ■ KRYPTONITE ■ NORMBAU ■ SimonsVoss technologies ■ TRELOCK



**NORMBAU**  
PASSION FOR CARE  
Care Solutions

**NORMBAU**  
Care Solutions

[www.normbau.de](http://www.normbau.de)

Weitere Informationen und **alle technischen Details** unserer Produkte finden Sie auf unserer Website. Hier können Sie direkt die **Care Solutions Broschüre** und den **Care Solutions Katalog** downloaden.

Further information and **all technical details** of our products can be found on our website. Here you can download the **Care Solutions brochure** and the **Care Solutions catalogue**.

Preisliste 2023 - Price list 2023

NORMBAU GmbH  
Schwarzwaldstraße 15  
77871 Renchen | Germany  
Telefon +49 7843 704-0  
Telefax +49 7843 704-63  
[www.normbau.de](http://www.normbau.de)  
[normbau@allegion.com](mailto:normbau@allegion.com)